

# KENWOOD

RADIOPŘIJÍMAČ S CD PŘEHRÁVAČEM

**KDC-F331A**

**KDC-WF431A**

**KDC-W409**

KENWOOD CORPORATION

**NÁVOD K POUŽITÍ**

**AUTORADIO.PRODEJCE.CZ**

<b>Bezpečnostní pokyny</b>	<b>3</b>
<b>Poznámky</b>	<b>4</b>
<b>O CD discích</b>	<b>5</b>
<b>MP3 a WMA</b>	<b>6</b>
<b>Obecné funkce</b>	<b>7</b>
Napájení	
Výběr zdroje	
Rízení hlasitosti	
Atenuátor	
System Q	
Ovládání audio	
Nastavení zvuku	
Nastavení reproduktorů	
Přepínání zobrazení	
Ovládání ztlumení podsvětlení displeje	
Odmíratelný čelní panel	
TEL Mute (umlčení)	
<b>Funkce tuneru</b>	<b>11</b>
Ladění	
Paměť předvolených stanic	
Automatické ukládání do paměti	
Vyvolání stanic z paměti	
<b>Funkce RDS</b>	<b>13</b>
Dopravní informace	
Přesouvání radiotextu	
PTY (Program Type)	
Předvolba typu programu	
Změna jazyka pro funkci PTY	
<b>Ovládání CD/audio souboru/ externího disku</b>	<b>16</b>
Přehrávání CD & audio souborů	
Přehrávání externího disku	
Rychlé převijení vpřed a vzad	
Vyhledávání skladby nebo souboru	
Vyhledávání disku/vyhledávání složky	
Opakování skladby/souboru/disku/složky	
Přehrávání ukázek skladeb	
Nahodilé přehrávání	
Nahodilé přehrávání zásobníku	
Výběr složky	
Přesouvání textu/názvu	

<b>Systém menu</b>	<b>19</b>
Systém menu	
Bezpečnostní kód	
Tón dotykového senzoru	
Manuální nastavení hodin	
Synchronizované hodiny	
DSI (Disabled System Indicator)	
Volitelné podsvětlení	
Nastavení vysílání zpráv s časovačem	
Lokální vyhledávání	
Režim ladění	
AF (Alternative Frequency - alternativní kmitočty)	
Omezení RDS na region (funkce omezení na region)	
Automatické vyhledávání TP	
Příjem mono	
Nastavení přídavného vstupu displeje	
Přesouvání textu	
Časovač vypnutí	
Nastavení čtení CD	
Nastavení demonstračního režimu	
<b>Příslušenství/ Postup při instalaci</b>	<b>24</b>
<b>Připojování kabelů ke svorkám</b>	<b>25</b>
<b>Instalace</b>	<b>27</b>
<b>Vyjmutí přístroje</b>	<b>28</b>
<b>Odstraňování problémů</b>	<b>29</b>
<b>Specifi kace</b>	<b>32</b>

## Bezpečnostní pokyny

### ▲VÝSTRAHA

#### Abyste předešli nebezpečí požáru, pečlivě dodržujte následující pokyny:

- Aby nedošlo ke zkratu, nevkládejte do přístroje ani v něm nenechávejte kovové předměty (např. mince nebo kovové nástroje).

### ▲UPOZORNĚNÍ

#### Dodržováním následujících pokynů předejdete poškození přístroje:

- Ujistěte se že přístroj připojujete na napájení 12 Vss s ukotveným záporným pólem.
- Přístroj neinstalujte na místa, vystavená přímému slunečnímu záření, vysokým teplotám nebo nadměrné vlhkosti. Vyhněte se i místům, kde by se do přístroje mohla dostat voda, nebo místům prašným.
- Ne postavujte ukloněnou přední plochu ili kučíte přední ploche na područka koja su izložena izravnoj sunčanoj svijetlosti, pretjeranoj toplini ili vlažnosti. Takodjer izbjegavajte mjesta s previše prašine ili gdje je moguće polijevanje vodom.
- Da biste spriječili pogoršanje, ne dirajte terminale uredjaja ili prednje ploče prstima.
- Čelní panel nevystavujte silným nárazům, jedná se o součást přesného zařízení.
- Při výměně pojistky používejte pouze pojistky předepsaných hodnot. Použití pojistky s jinými hodnotami může způsobit selhání přístroje.
- K instalaci nepoužívejte jiné šrouby než dodávané. Použití nesprávných šroubů může přístroj poškodit.

#### Nevkládejte CD o průměru 8 cm (3")

Při použití kompaktních disků o průměru 8 cm (3") s adaptérem se může adaptér z disku uvolnit a přístroj poškodit.

#### O CD přehrávačích/měníčích CD připojených k této jednotce

K této jednotce lze připojit CD přehrávače/ měniče CD KENWOOD, uvedené na trh v roce 1998 a později.

Viz také příslušný katalog, nebo konzultujte prodejce produktů KENWOOD, který vám poskytne informace o modelech CD přehrávačů/ měničů CD, které lze připojit.

Všimněte si, že kterýkoliv CD přehrávač/ měnič CD, uvedený na trh v roce 1997 nebo dříve a měnič CD vyrobený jinými výrobci, nelze k této jednotce připojit.

Nepodporovaná spojení mohou vést k poškození jednotky.

Nastavení přepínače O-N do polohy "N" pro použitelné měniče disků/ CD přehrávače KENWOOD.

Funkce, které lze použít a informace, které lze zobrazit, se budou lišit v závislosti na modelech, které připojujete.



- Nesprávným propojením přístroje s CD měničem může dojít k poškození obou přístrojů.

#### Zamížení optiky

Po zapnutí vytápění voziola se v chladném počasí může stát, že se optika CD přehrávače v přístroji orosí nebo zamílží. Tento stav se nazývá zamížení optiky a CD pak přehrávat nelze. V takové situaci disk vyjměte a vyčkejte, až se zamížení postupně odpaří. Pokud přístroj nezačne pracovat ani po delším čase, obraťte se na prodejce Kenwood.

- Jestliže při instalaci přístroje nastanou obtíže, obraťte se na prodejce Kenwood.
- Jestliže zařízení selže, stiskněte tlačítko RESET. Přístroj se po stisku tlačítka RESET vrátí k továrnímu nastavení.
- Pokud váš automatick mění CD nepracuje správně, stiskněte tlačítko obnovení (reset). Měl by se obnovit běžn provoz.

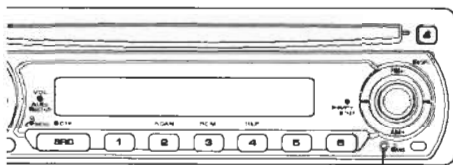

Tlačítko obnovení (Reset)

- Znaky, které lze zobrazit na tomto zařízení, jsou : A-Z 0-9 @ " ' ' % & \* + - = , . / \ < > [ ] ( ) ; : ^ - { } | ~ .
- Zobrazení displeje a panelu v tomto návodu slouží jako příklad pro ujasnění výkladu použití ovládání. Zobrazení na displeji na těchto ilustracích se proto může lišit od zobrazení na skutečném zařízení a některé ilustrace znázorňují momenty, které v reálném provozu nemohou nastat.

### Čištění jednotky

Jestliže je čelní panel znečištěn, otřete jej měkkou suchou látkou. Při silném znečištění lze použít látku navlhčenou neutrálním čisticím a po vyčištění zbytky čisticího prostředku důkladně otřít.



- Použití spreje přímo na přístroj může mít vliv na mechanické díly. Čištění čelního panelu hrubou látkou nebo čisticími na bázi ředidel nebo alkoholu může poškodit povrch panelu nebo smazat popisy.

### Čištění terminala přední plochy

Ukoliko se terminala uredjaja ili prednje ploče ispriljaju, obrišite ih suhom, mekanom krpom.

### Před prvním použitím přehrávače

Tento přehrávač je z výroby nastaven na demo režim. Před prvním použitím této jednotky zrušte <Nastavení demonstračního režimu> (str. 23).

### Ovládání DAB tuneru

(KDC-W4531)

Způsob ovládání DAB tuneru naleznete v části [A] v návodu k použití DAB tuneru KTC-9090DAB (doplňkové příslušenství).

Následující způsoby ovládání funkcí tohoto zařízení se mohou lišit od těch uvedených v návodu k použití; proto vyhledejte následující doplňující pokyny.

#### <Zadání do automatické paměti>

1. Zvolte předvolbu stanice pro Auto Ensemble Memory Entry.
2. Stiskněte tlačítko [AME] alespoň po dobu 2 vteřin. Otevřete Auto Ensemble Memory Entry. Jakmile dokončíte zadávání do paměti, zobrazí se číslo tlačítka a přiřazené jméno předvolby.

#### <Vyhledávání podle typu programu a jazyka> a <Zobrazení jazyků>

Při stejném úkonu stiskněte tlačítko [DISP], stiskněte tlačítko [TI].

#### <Automatické přepínání priority DAB>

Tuto funkci nelze použít.

### Značení výrobků, používajících laserové záření

(Nemusí platit ve všech zemích)

**CLASS 1  
LASER PRODUCT**

Tento štítek je přilpen na šasi/krytu přístroje a oznamuje, že v zařízení použitý laser je zařazen do třídy 1. To znamená, že je v přístroji použito laserové záření nízkého výkonu. Vně přístroje se nebezpečné záření nevyskytuje.

## O CD discích

### M Manipulace s CD disky

- Nedotýkejte se nahrané strany disku.



- CD-R a CD-RW disky jsou snáze poškoditelné než běžné hudební CD disky. CD-R nebo CD-RW disky použijte až po přečtení instrukcí na obalu atd.
- Na CD disk nelepte žádné lepicí pásky. Těž žádné polepené disky nepoužívejte.

### Použití nového CD disku

Pokud má střed disku nebo jeho okrajová část nějaké otřepy, použijte disk až po odstranění otřepů např. kuličkovým perem.

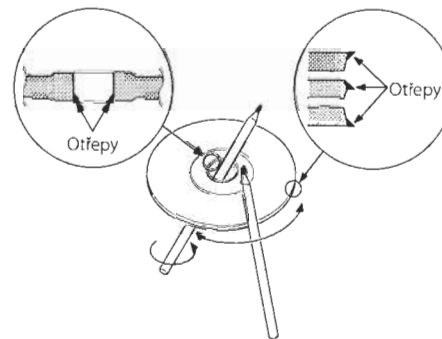

### Pomocné CD doplňky

Nepoužívejte žádné pomocné CD doplňky.

### Čištění CD disků

Disk čistěte od středu k jeho okraji.

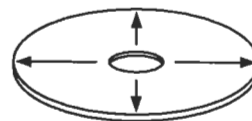

### Vyjímání CD disků

CD disk vyjímejte vodorovným pohybem.

### CD disky, které nesmí být použity

- Nesmí být použity jiné než kruhové disky.

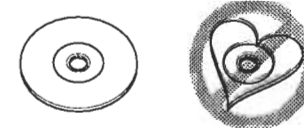

- CD disky, které mají nahranou stranu obarvenou nebo jinak znečištěnou nesmí být použity.
- Tato jednotka dokáže přehrávat pouze CD s



Jednotka nemusí být schopna správně přehrávat disky, které nemají značku.

- CD-R nebo CD-RW disk, který nebyl uzavřený, nemůže být přehrán. (Pro uzavírání disku se obraťte na váš CD-R/CD-RW software a instrukční manuál vašeho zapisovacího zařízení.)

### Ukládání CD disků

- Nenechávejte disky na přímém slunečním světle (na sedadle nebo palubní desce atd.) a při vysokých teplotách.
- Disky ukládejte vždy v obalech.

Přehrávatelné MP3/WMA soubory (dále jen audio soubory) a formát média mají následující omezení. Audio soubor, který neodpovídá specifikaci, nemusí být přehrán normálně nebo se nemusí správně zobrazit názvy souborů a složek.

**Přehrávatelné audio soubory**

- MP3, WMA: KDC-W4531/W4031/W409



- Audio souboru přiřaďte správnou koncovku (MP3: ".MP3"; WMA: ".WMA")
- Nepřifažujte tuto koncovku jiným než audio souborům. Pokud tak učiníte, bude přehrán soubor, který není audio soubor a bude reprodukován hlasitý zvuk a mohou se tak poškodit reproduktory.
- Nelze přehrávat soubory chráněné proti kopírování.

**Přehrávatelné MP3 soubory**

- MPEG 1/2 Audio Layer 3
- Rychlost přenosu dat: 8-320 kb/s
- Vzorkovací frekvence : 8/ 11,025/ 12/ 16/ 22,05/ 24/ 32/ 44,1/ 48 kHz

**Přehrávatelné WMA soubory**

- Soubory v souladu s Windows Media Audio (kromě souborů pro Windows Media Player 9 nebo po kterých se aplikují nové funkce)
- Rychlost přenosu dat: 48-192 kb/s
- Vzorkovací frekvence: 32/ 44,1/ 48 kHz

**Přehrávatelná média**

- CD-ROM, CD-R, CD-RW (Nelze používat CD-RW s rychlým formátem.)



- Při jednorázovém nahrávání na médium do jeho plné kapacity musí být zapisovací software nastaven na "Disc at once".

**Přehrávatelný formát disku**

- ISO 9660 Level 1/2
- Joliet
- Romeio
- Dlouhý název souboru.

**Maximální počet znaků pro tento přehrávač**

Název souboru/složky: 64 (Joliet: 32) znaků  
ID3 štítek /Vlastnosti obsahu (WMA): 30 znaků



- Název souboru/složky je počet znaků včetně koncovky.
- ID3 tag může zobrazit pouze tag Ver1.X.

**Omezení struktury souboru a složky**

- Maximální počet úrovní adresářů: 8
- Maximální počet složek: 50
- Maximální počet souborů v jedné složce: 255
- Maximální počet souborů a složek: 512

**Pořad přehrávání audio souborů**

Audio soubory jsou přehrávány v pořadí, ve kterém byly zaznamenány. Pořadí, v jakém budou soubory přehrávány, můžete nastavit připsáním pořadových čísel jako např. "01" až "99" na počátek jejich názvů.

**Příklad**

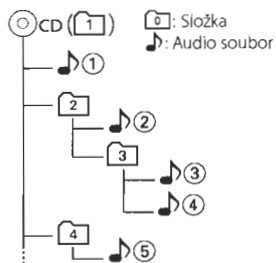

- Pořadí přehrávání po přehrávání 1  
2 → 3 → 4 → 5...
- Vyhledávání souboru směrem dopředu během přehrávání 3 (Přepněte ovladač na [▶▶])  
4
- Vyhledávání složky směrem dopředu během přehrávání 2 (Přepněte ovladač na [FM])  
: 3 → 4...
- Pokud nastavíte adresář 4, přeskočte na složku před stejnou úrovní výběrem složky (Přepněte ovladač na [◀◀])  
: 2
- Pokud nastavíte adresář 3, vyrovnáte úroveň výběrem složky (Přepněte ovladač na [AM])  
: 2

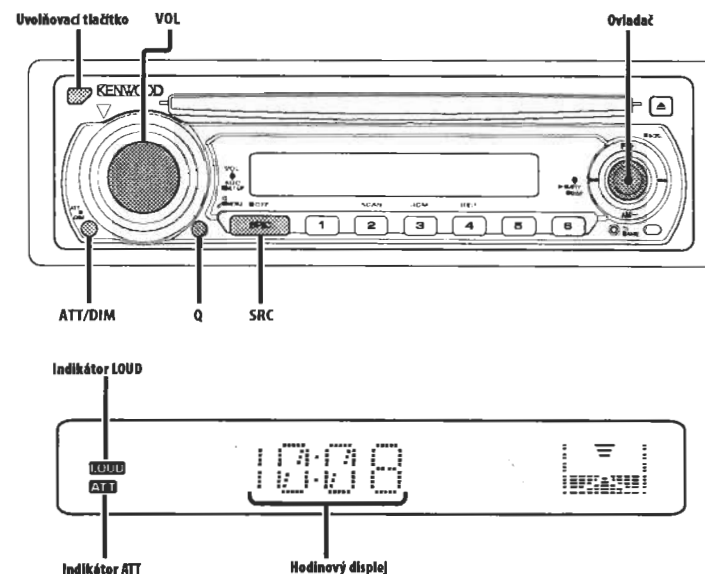

**Napájení**

**Zapnutí napájení**

Stiskněte tlačítko [SRC].

**Vypnutí napájení**

Stiskněte tlačítko [SRC] na dobu alespoň 1 vteřiny.

**Výběr zdroje**

Stiskněte tlačítko [SRC].

Požadovaný režim	Zobrazení
Tuner	"TUNER"
CD	"CD"
Externí disk (Volitelné příslušenství)	"CD CH"
Přídavný vstup (Volitelné příslušenství)	"AUX EXT"
Standby (pouze v režimu podsvětlení)	"STANDBY"



- Po uplynutí 20ti minut v režimu Standby tato jednotka automaticky vypne napájení, aby tak šetřila baterii automobilu.

Doba vypnutí může být nastavena v kapitole <Časovač vypnutí> (viz str. 23).

**Rízení hlasitosti**

**Zvýšení hlasitosti**

Otočte regulátorem [VOL] ve směru hodinových ručiček.

**Ztlumení hlasitosti**

Otočte regulátorem [VOL] proti směru hodinových ručiček.

**Atenuátor**

Rychlé ztlumení hlasitosti.

Stiskněte tlačítko [ATT].

Každým stisknutím tlačítka se zeslabač zapne a vypne.

Je-li jednotka zapnutá, indikátor "ATT" bliká.

## System Q

Nastavení nejlepšího zvuku pro různé hudební styly.

**1 Zvolte zdroj, který chcete nastavit**  
Stiskněte tlačítko [SRC].

**2 Zvolte typ zvuku**  
Stiskněte tlačítko [Q].

Při každém stisknutí tlačítka je aktivováno nastavení zvuku.

Nastavení zvuku	Zobrazení
Přirozený	"NATURAL"
Rock	"ROCK"
Pop	"POPS"
Lehký žánr	"EASY"
Top 40	"TOP40"
Jazz	"JAZZ"



- Je-li změněno nastavení System Q, nahradí hloubky, středy a výšky, nastavené v režimu ovládání audio, hodnoty System Q.
- "USER": Hodnoty nastavené v režimu <Ovládání audio> (viz str. 8).
- Každé nastavení hodnot je obměňováno v režimu <Nastavení reproduktoru> (viz str. 9). Nejdříve zvolte typ reproduktoru pomocí Nastavení reproduktoru.

## Ovládání audio

**1 Zvolte zdroj, který chcete upravit**  
Stiskněte tlačítko [SRC].

**2 Aktivujte režim Ovládání audio**  
Stiskněte knoflík [VOL].

**3 Zvolte funkci audio, kterou chcete upravit**  
Stiskněte knoflík [VOL].

Každým stisknutím knoflíku se položka, kterou nastavujete, přepne následujícím způsobem.

**4 Upravte vybranou funkci**  
Otočte knoflík [VOL].

Nastavitelné funkce	Zobrazení	Rozsah
Úroveň basů	"BAS L"	-8 — +8
Úroveň středů	"MID L"	-8 — +8
Úroveň výšek	"TRE L"	-8 — +8
Vyvážení	"BAL"	Levé 15 — Právé 15
Předozadní vyvážení	"FAD"	Zadní 15 — Přední 15

**5 Ukončete režim Ovládání audio**  
Stiskněte libovolné tlačítko.

Stiskněte libovolné tlačítko kromě ovladače [VOL] a tlačítka [ATT].

## Nastavení zvuku

Nastavení systému ozvučení, jako je odchylka hlasitosti a hlasitost.

**1 Zvolte zdroj, který chcete upravit**  
Stiskněte tlačítko [SRC].

**2 Aktivujte režim nastavení zvuku**  
Stiskněte knoflík [VOL] alespoň na 1 sekundu.

**3 Zvolte položku nastavení zvuku, kterou chcete upravit**  
Stiskněte knoflík [VOL].

Každým stisknutím knoflíku se položka, kterou nastavujete, přepne následujícím způsobem.

**4 Upravte položku nastavení zvuku**  
Otočte knoflík [VOL].

Nastavitelné funkce	Zobrazení	Rozsah
Odchylka hlasitosti	"V-OFF"	-8 — +0
Hlasitost (Loudness)	"LOUD"	ZAPNUTO/VYPNUTO



- Odchylka hlasitosti:  
Hlasitost každého zdroje může být nastavena odlišně od základní hlasitosti.
- Hlasitost (Loudness):  
Vyrovnání basů a výšek při ztlumené hlasitosti.  
Je-li jednotka zapnutá, indikátor "LOUD" svítí.

**5 Ukončete režim nastavení zvuku**  
Stiskněte knoflík [VOL] alespoň na 1 sekundu.

## Nastavení reproduktoru

Jemné ladění, aby hodnota System Q byla při nastavování typu reproduktoru optimální.

**1 Aktivujte Standby**  
Stiskněte tlačítko [SRC].

Zvolte zobrazení "STANDBY".

**2 Aktivujte režim Nastavení reproduktorů**  
Stiskněte knoflík [VOL].

**3 Zvolte typ reproduktoru**  
Otočte knoflík [VOL].

Každým otočením knoflíku se nastavení přepíná následujícím způsobem.

Typ reproduktoru	Zobrazení
VYPNUTO	"SP OFF"
Pro reproduktor 5 & 4 palců	"SP 5/4"
Pro reproduktor 6x9 & 6 palců	"SP 6x9/6"
Pro reproduktor OEM	"SP OEM"

**4 Ukončete režim Nastavení reproduktorů**  
Stiskněte knoflík [VOL].

## Přepínání zobrazení

Přepínání zobrazovaných informací.

**1 Přejděte do režimu přepínání displeje**  
Stiskněte ovladač alespoň na 1 sekundu.

Zobrazí se "DISP SEL".

**2 Zvolte položku na displeji**  
Přepněte ovladač na [◀] nebo [▶].

## V režimu tuneru

Informace	Zobrazení
Služba pro zobrazování názvu stanice nebo frekvence	"FREQ"(MW/LW), "FREQ/PS"(FM)
Radiotext, Služba pro zobrazování názvu stanice nebo frekvence	"R-TEXT"(FM)
Hodiny	"CLOCK"

## V režimu CD (KDC-3031A/3031G)

Informace	Zobrazení
Číslo skladby a doba reprodukce	"P-TIME"
Hodiny	"CLOCK"

## V režimu CD a externího disku (KDC-W4531/W4031/W409)

Informace	Zobrazení
Titul disku	"D-TITLE"
Titul skladby	"T-TITLE"
Číslo skladby a doba reprodukce	"P-TIME"
Hodiny	"CLOCK"

• V režimu externího disku: KDC-W4531

## V režimu audio souboru (KDC-W4531/W4031/W409)

Informace	Zobrazení
Název skladby a jméno umělce	"TITLE"
Název alba (pouze MP3) a jméno umělce	"ALBUM"
Název složky	"FOLDER"
Název souboru	"FILE"
Číslo skladby a doba reprodukce	"P-TIME"
Hodiny	"CLOCK"

## V režimu přídatného vstupu (AUX)

Informace	Zobrazení
Název pomocného vstupu	"SRC NAME"
Hodiny	"CLOCK"

**3 Opusťte režim přepínání displeje**  
Stiskněte ovladač.



- Přehráváte-li disk, který nemá název, jehož skladby, písně ani alba nemají název nebo umělecký název, a zvolíte název disku, skladby, písně, alba nebo umělecký název, zobrazí se číslo skladby a doba přehrávání.

### Ovládání ztlumení podsvětlení displeje

Můžete měnit intenzitu podsvětlení displeje.

**Stiskněte tlačítko [DIM] na dobu alespoň 1 vteřiny.**

Každým stisknutím tlačítka na 1 sekundu se ovládání ztlumení podsvětlení displeje zapne nebo vypne.

### Odnímatelný čelní panel

Čelní panel je možné sejmout a odnést jej s sebou, což pomáhá odradit zloděje.

#### Sejmutí čelního panelu

**Stiskněte tlačítko Release (Uvolnit).**

Čelní panel je odjištěn a lze jej sejmout.



- Čelní panel je křehkým zařízením a může být úderem nebo ránou snadno poškozen. Proto jej vždy uchovávejte v příloženém speciálním pouzdře.
- Nevystavujte čelní panel ani pouzdro přímým slunečním paprskům nebo vysokým teplotám a vlhkosti. Vyhněte se i místům, kde by se do přístroje mohla dostat voda nebo prach.

#### Nasazení čelního panelu

- 1 Spojte výstupky na zařízení s drážkami na čelním panelu.**

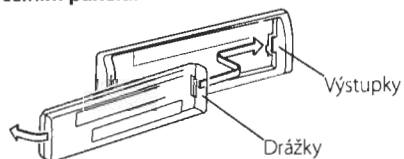

- 2 Zatlačte na čelní panel tak, aby cvaklo zajištění.**

Čelní panel je nyní zajištěn na svém místě a zařízení je možno používat.

### TEL Mute (umlčení)

Audio systém se při příchozím telefonátu automaticky odmlčí.

#### Při příchozím telefonátu

Se zobrazí "CALL".

Audio systém se přeruší.

#### Poslech audio zařízení během telefonování

**Stiskněte tlačítko [SRC].**

"CALL" zmizí a audio systém se opět aktivuje.

#### Ukončení telefonátu

**Zavěste telefon.**

"CALL" zmizí a audio systém se opět aktivuje.

## Funkce tuneru

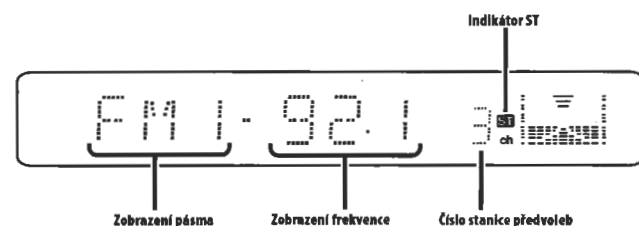
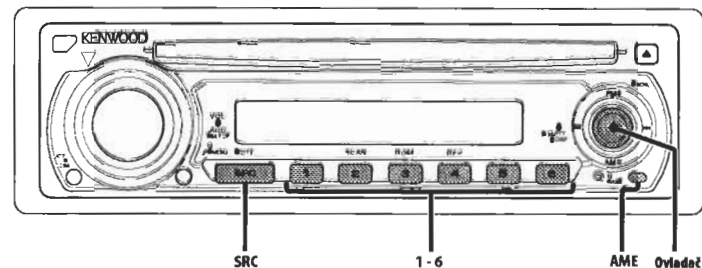

### Ladění

Výběr stanice.

- 1 Zvolte režim tuneru**

**Stiskněte tlačítko [SRC].**  
Zvolte zobrazení "TUNER".

- 2 Zvolte pásmo**

**Přepněte ovladač na [FM] nebo [AM].**  
Opakovaným stiskem [FM] se přepíná mezi rozsahy FM1, FM2, a FM3.

- 3 Vyberte laděním nahoru a dolů pásmo**  
**Přepněte ovladač na [◀◀] nebo [▶▶].**



- Při příjmu stereo stanic se aktivuje indikátor "ST".

### Paměť předvolených stanic

Vložení stanice do paměti.

- 1 Zvolte pásmo**

**Přepněte ovladač na [FM] nebo [AM].**

- 2 Zvolte kmitočet (frekvenci), který chcete uložit do paměti**

**Přepněte ovladač na [◀◀] nebo [▶▶].**

- 3 Vložte kmitočet do paměti**

**Stiskněte požadované tlačítko [1] — [6] na dobu alespoň 2 vteřiny.**

Uložené číslo jednou blikne na displeji.  
Pro každé pásmo může být uložena pod tlačítky [1] — [6] vždy jedna stanice.

### Automatické ukládání do paměti

Automatické ukládání stanic s dobrým příjmem.

**1 Zvolte pásmo pro Vstup automatické paměti**  
Přepněte ovladač na [FM] nebo [AM].

**2 Otevřete Vstup automatické paměti**  
Stiskněte tlačítko [AME] na dobu alespoň 2 vteřin.

Po uložení šesti stanic, které mohou být přijímány, se Vstup automatické paměti uzavře.



- Je-li <AF (Alternative Frequency - alternativní kmitočet)> (viz str. 22) zapnutá, mohou být do paměti ukládány pouze stanice RDS.
- Je-li Vstup automatické paměti použit v pásmu FM2, nastavené stanice RDS v pásmu FM1 nejsou uloženy do paměti.  
Podobně je tomu při jeho použití v pásmu FM3, nastavené stanice RDS v pásmech FM1 nebo FM2 nejsou uloženy.

### Vyvolání stanic z paměti

Vyvolávání stanic z paměti.

**1 Zvolte pásmo**  
Přepněte ovladač na [FM] nebo [AM].

**2 Vyvolejte vybranou stanicí**  
Stiskněte požadované tlačítko [1] — [6].

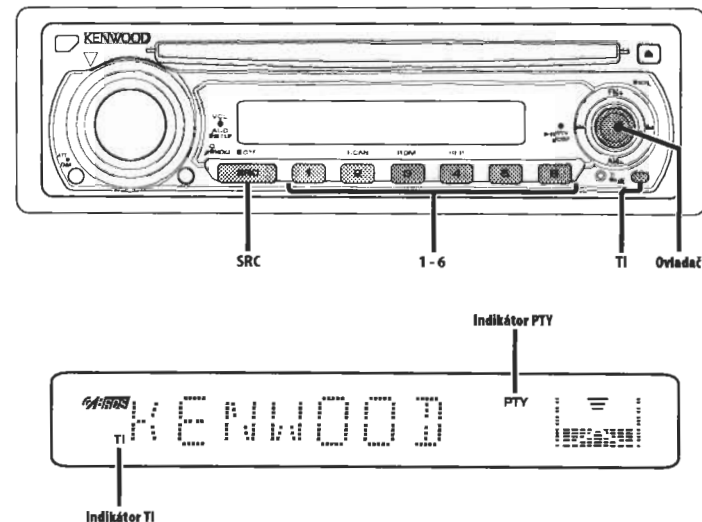

### Dopravní informace

Automatické přepnutí na dopravní informace v okamžiku, kdy začne dopravní vysílání i přesto, že neposloucháte rádio.

**Stiskněte tlačítko [TI].**

Každým stisknutím tlačítka je zobrazení funkce Dopravní informace buď zapnuta, nebo vypnuta. Je-li jednotka zapnutá, rozsvítí se indikátor "TI". Není-li naladěna žádná stanice, která vysílá dopravní informace, indikátor "TI" bliká. Jakmile začne dopravní vysílání, rozsvítí se "TRAFFIC" a vysílání se zapne.



- Je-li funkce Dopravní informace aktivovaná během poslechu AM pásma, vysílání se automaticky přepne do pásma FM.
- Během dopravního vysílání je do paměti uložena aktuální hlasitost, která je automaticky použita při příštím přepnutí na dopravní informace.

**Příjem dalších stanic s dopravními informacemi**

Přepněte ovladač na [◀◀] nebo [▶▶].



- Stanice s dopravními informacemi můžete zapnout, pokud je zapnutý tuner nebo během dopravního vysílání přepnete na tuner.

### Přesouvání radiotextu

Přesouvá zobrazovaný radiotext.

**Stiskněte tlačítko [FM] na ovladači po dobu alespoň 1 vteřiny.**

## PTY (Program Type)

Výběr typu programu a vyhledávání stanice.

### 1 Aktivujte režim PTY

#### Stiskněte ovladač.

Během režimu PTY svítí indikátor "PTY".



- Tuto funkci nelze použít při dopravním vysílání nebo poslechu stanic v AM pásmu.

### 2 Zvolte typ programu

#### Přepněte ovladač na [FM] nebo [AM].

Každým přepnutím knoflíku se typ programu přepíná následujícím způsobem.

Č.	Typu programu	Zobrazení
1.	Mluvené slovo	"SPEECH"
2.	Zprávy	"NEWS"
3.	Aktuální události	"AFFAIRS"
4.	Informace	"INFO"
5.	Sport	"SPORT"
6.	Vzdělávací pořady	"EDUCATE"
7.	Dramatická tvorba	"DRAMA"
8.	Kultura	"CULTURE"
9.	Věda	"SCIENCE"
10.	Různé	"VARIED"
11.	Populární hudba	"POP.M"
12.	Rock	"ROCK.M"
13.	Hudba lehkých žánrů	"EASY.M"
14.	Lehká klasická hudba	"LIGHT.M"
15.	Vážná klasická hudba	"CLASSICS"
16.	Ostatní hudba	"OTHER.M"
17.	Počasí	"WEATHER"
18.	Finance	"FINANCE"
19.	Programy pro děti	"CHILDREN"
20.	Společenský život	"SOCIAL"
21.	Náboženství	"RELIGION"
22.	Program s telefonickými vstupy posluchačů	"PHONE.IN"
23.	Cestování	"TRAVEL"
24.	Volný čas	"LEISURE"
25.	Jazz	"JAZZ"
26.	Country	"COUNTRY"
27.	Národní hudba	"NATION.M"
28.	Hudba oldies	"OLDIES"
29.	Lidová hudba	"FOLK.M"
30.	Dokumenty	"DOCUMENT"
31.	Hudba	"MUSIC"



- Mluvené slovo a hudba obsažená v typech programů:  
Hudba: Č.11 — 16, 25 — 29  
Mluvené slovo: Č.2 — 10, 17 — 24, 30
- Typy programů mohou být uloženy pod čísly [1] — [6] a rychlou volbou snadno vyvolány. Více informací najdete v <Předvolba typu programu> (viz str. 46).
- Můžete změnit jazyk pro zobrazování. Více informací najdete ve <Změna jazyka pro funkci PTY> (viz str. 15).

### 3 Vyhledávání stanice s vybraným typem programu

#### Přepněte ovladač na [◀◀] nebo [▶▶].

Pokud chcete vyhledat další stanice, znovu přepněte [◀◀] nebo [▶▶] ovladače.



- Není-li nalezen požadovaný typ programu, zobrazí se "NO PTY". Zvolte jiný typ programu.

### 4 Ukončete režim PTY

#### Stiskněte ovladač.

## Předvolba typu programu

Vložení vybraného typu programu do paměti a snadné vyvolání programu rychlou volbou.

### Předvolba typu programu

#### 1 Zvolte typ programu, který chcete uložit do paměti

Více informací najdete v <PTY (Program Type)> (viz str. 14).

#### 2 Nastavte typ programu

Stiskněte požadované tlačítko [1] — [6] na dobu alespoň 2 vteřin.

### Vyvolání nastaveného typu programu

#### 1 Aktivujte režim PTY

Více informací najdete v <PTY (Program Type)> (viz str. 14).

#### 2 Vyvolejte typ programu

Stiskněte požadované tlačítko [1] — [6].

## Změna jazyka pro funkci PTY

Výběr jazyka pro zobrazení typu programu.

### 1 Aktivujte režim PTY

Více informací najdete v <PTY (Program Type)> (viz str. 14).

### 2 Aktivujte režim Změny jazyka

Stiskněte tlačítko [TI].

### 3 Zvolte jazyk

Přepněte ovladač na [FM] nebo [AM].

Každým přepnutím knoflíku se jazyk přepíná následujícím způsobem.

Jazyk	Zobrazení
Anglický	"ENGLISH"
Francouzský	"FRENCH"
Německý	"GERMAN"

### 4 Ukončete režim Změny jazyka

Stiskněte tlačítko [TI].



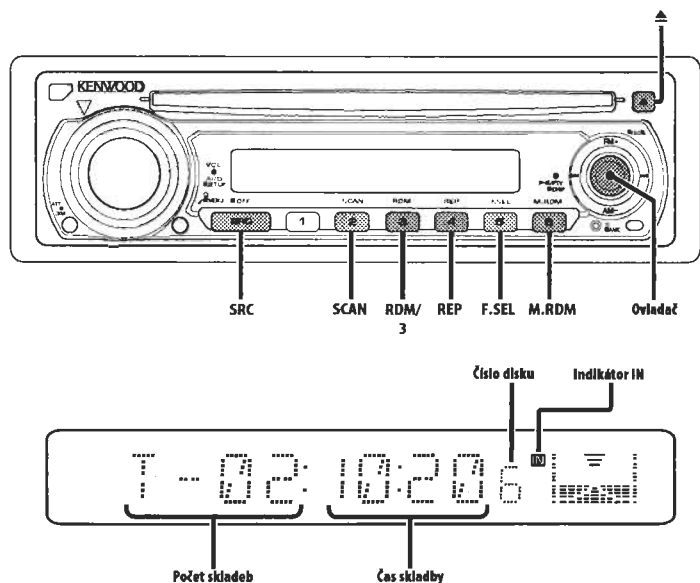

## Přehrávání CD & audio souborů

### Je-li vloženo CD

Stiskněte tlačítko [SRC].  
Zvolte zobrazení "CD".



- Je-li vloženo CD, svítí indikátor 'IN'.

### Pauza a přehrávání

Stiskněte ovladač.

Každým stisknutím knoflíku dojde k pauze a přehrávání.

### Vyjměte CD

Stiskněte tlačítko [▲].



- Viz <Přehrávatelné audio soubory> (viz str. 6) - audio soubory, které lze přehrát, podle modelů.

### Funkce modelů KDC-W4531

## Přehrávání externího disku

Přehrávání disku z doplňkového příslušenství přehrávače disků připojeného k této jednotce.

Stiskněte tlačítko [SRC].

Zvolte zobrazení pro vámi vybraný přehrávač disků.

Příklady zobrazení:

Zobrazení	Přehrávač disků
"CD CH"	CD měnič
"MD CH"	MD měnič

### Pauza a přehrávání

Stiskněte ovladač.

Každým stisknutím knoflíku dojde k pauze a přehrávání.



- Disk č. 10 je zobrazen jako "0".
- Funkce, které lze použít, a informace, které se mohou zobrazit, se liší podle toho, zda je připojen přídavný měnič disků.

## Rychlé převíjení vpřed a vzad

### Rychlé převíjení vpřed

Podržte ovladač na [▶▶].

Tlačítko uvolněte v místě požadované reprodukce.

### Rychlé převíjení vzad

Podržte ovladač na [◀◀].

Tlačítko uvolněte v místě požadované reprodukce.



- Zvuk se nereprodukuje při přehrávání audio souboru.

## Vyhledávání skladby nebo souboru

Vyhledávání skladby na disku nebo ve složce audio souborů.

Přepněte ovladač na [◀◀] nebo [▶▶].

### Funkce měniče disků/ Audio soubor

## Vyhledávání disku/Vyhledávání složky

Výběr disku uloženého v měniči nebo složky nahrané na médiu audio souborů.

Přepněte ovladač na [AM] nebo [FM].

## Opakování skladby/souboru/disku/ složky

Opakované přehrávání skladby, disku v měniči nebo složky audio souborů, které posloucháte.

Stiskněte tlačítko [REP].

Každým stisknutím tlačítka přepínáte Opakované přehrávání tak, jak je uvedeno níže.

### Zdroj CD a Externí disk

Opakované přehrávání	Zobrazení
Opakování skladby	"TRAC REP"
Opakování disku (V měniči disků)	"DISC REP"
VYPNUTO	"REP OFF"

### V režimu audio souboru

Opakované přehrávání	Zobrazení
Opakování souboru	"FILE REP"
Opakování složky	"FOLD REP"
VYPNUTO	"REP OFF"

## Přehrávání ukázek skladeb

Přehrávání začátku každé skladby na disku, který posloucháte a vyhledání skladby, kterou si chcete poslechnout.

### 1 Aktivujte Ukázky skladeb

Stiskněte tlačítko [SCAN].

Zobrazí se "TRAC SCN" (CD), "FILE SCN" (audio souboru).

### 2 Když najдете skladbu, kterou si chcete poslechnout, deaktivujte funkci

Stiskněte tlačítko [SCAN].

## Nahodilé přehrávání

Přehrávání všech skladeb na disku v nahodilém pořadí.

Stiskněte tlačítko [RDM].

Stiskem tohoto tlačítka se zapíná a vypíná Nahodilé přehrávání.

Je-li jednotka zapnutá, zobrazí se "DISC RDM" (CD), "FOLD RDM" (audio souboru).



- Pokud přepnete ovladač na [▶▶], spustí se výběr následující skladby.

### Funkce měniče disků

## Nahodilé přehrávání zásobníku

Přehrávání skladeb ze všech disků uložených v měniči disků v nahodilém pořadí.

Stiskněte tlačítko [M.RDM].

Stiskem tohoto tlačítka se zapíná a vypíná Nahodilé přehrávání zásobníku.

Je-li jednotka zapnutá, zobrazí se "MGZN RDM".



- Pokud přepnete ovladač na [▶▶], spustí se výběr následující skladby.

## Ovládání CD/audio souboru/externího disku

Funkce modelů KDC-W4531/W4031/W409  
Funkce audio souboru

### Výběr složky

Rychlý výběr složky, kterou chcete poslouchat.

#### 1 Aktivujte režim Výběru složky

Stiskněte tlačítko [F.SEL].

Zobrazí se "F-SELECT".

V režimu Výběru je informace o složce zobrazena tak, jak je uvedeno níže.

Zobrazení názvu složky

Zobrazí název aktuální složky.

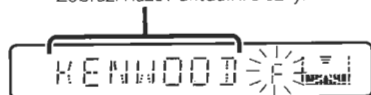

#### 2 Zvolte úroveň složky

Přepněte ovladač na [FM] nebo [AM].

S [FM] ovladače se posunete o 1 úroveň dolů a s [AM] ovladače o 1 úroveň nahoru.

Výběr složky na stejné úrovni

Přepněte ovladač na [◀] nebo [▶].

S [◀] ovladače se přesunete na předchozí složku a s [▶] ovladače na následující složku.

Návrat na nejvyšší úroveň

Stiskněte tlačítko [3].

#### 3 Zvolte složku, která má být přehrána

Stiskněte ovladač.

Režim Výběr složky se uvolní a MP3/WMA v zobrazené složce budou přehrány.

**Ukončení režimu Výběru složky**

Stiskněte tlačítko [F.SEL].

### Přesouvání textu/názvu

Rolování zobrazeného CD textu, textu audio souboru nebo MD názvu.

Stiskněte tlačítko [FM] na ovladači po dobu alespoň 1 vteřiny.

## System menu

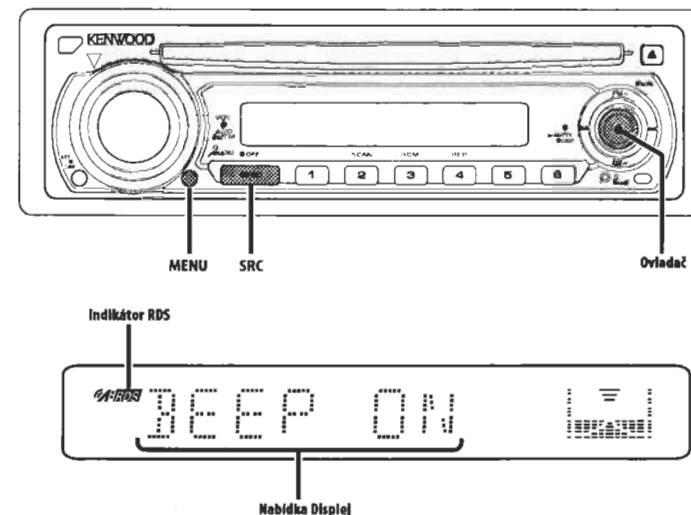

### System menu

Nastavení funkcí, jako např. pípnutí během provádění operací atd.

Postup výběru systému základních operací je vysvětlen zde. Reference k obsahu Položek menu a jejich nastavení je uvedena za vysvětlením tohoto procesu.

#### 1 Aktivujte režim Menu

Stiskněte tlačítko [MENU] na dobu alespoň 1 vteřiny.

Zobrazí se "MENU".

#### 2 Zvolte položku menu

Přepněte ovladač na [FM] nebo [AM].

Příklad: Chcete-li nastavit pípnutí, zvolte zobrazení "BEEP".

#### 3 Zvolte položku menu

Přepněte ovladač na [◀] nebo [▶].

Příklad: Pokud zvolíte "BEEP", každým stisknutím knoflíku přepínáte mezi "BEEP ON" nebo "BEEP OFF". Zvolte jednu z možností pro nastavení.

Můžete pokračovat znovu od bodu 2 a nastavit další položky.

#### 4 Ukončete režim Menu

Stiskněte tlačítko [MENU].



- Jsou-li zobrazeny také další položky aplikovatelné na shora uvedené základní operace, je potom zaznamenána jejich tabulka nastavení. (Běžně je nastavení uvedené v tabulce nejvýše nastavení původní.) Popis položek, které nejsou aplikovatelné (<Manuální nastavení hodin> atd.) jsou uvedeny krok za krokem.

## Systém menu

Funkce modelů KDC-W4531  
V režimu podsvětlení

### Bezpečnostní kód

Při vyjmutí jednotky z auta je požadována autorizace Bezpečnostním kódem, proto personalizace jednotky tímto kódem pomáhá chránit zařízení před zloději.

- Je-li funkce Bezpečnostního kódu aktivována, nelze zařízení uvolnit.  
Poznámka: váš Bezpečnostní kód je 4 místné číslo uvedené ve vašem průkazu "Car Audio Passport", který je součástí tohoto balíčku.

#### 1 Aktivujte Standby

Stiskněte tlačítko [SRC].  
Zvolte zobrazení "STANDBY".

#### 2 Aktivujte režim Menu

Stiskněte tlačítko [MENU] na dobu alespoň 1 vteřiny.  
Je-li zobrazeno "MENU", je zobrazeno "SECURITY".

#### 3 Zvolte režim Bezpečnostního kódu

Stiskněte ovladač alespoň na 2 sekundy.  
Je-li zobrazeno "ENTER", je zobrazeno "CODE".

#### 4 Zvolte typ znaků

Přepněte ovladač na [◀◀] nebo [▶▶].

#### 5 Zadejte čísla bezpečnostního kódu

Přepněte ovladač na [FM] nebo [AM].

#### 6 Zopakujte body 4 a 5 a dokončete zadání bezpečnostního kódu.

#### 7 Potvrďte bezpečnostní kód

Stiskněte ovladač alespoň na 3 sekundy.  
Je-li zobrazeno "RE-ENTER", je zobrazeno "CODE".

#### 8 Proveďte kroky 4 — 7 a znovu zadejte bezpečnostní kód.

Zobrazí se "APPROVED".  
Funkce Bezpečnostního kódu je aktivována.

- Zadáte-li jiné číslo než je váš bezpečnostní kód, musíte zopakovat postup od bodu 4.

**Stiskněte tlačítko obnovení nastavení a jakmile je odstraněn ze zdroje baterie**

1 Zapněte napájení.

2 Proveďte kroky 4 — 7 a znovu zadejte bezpečnostní kód.

Zobrazí se "APPROVED".  
Nyní může být jednotka použita.

- Zadáte-li nesprávný kód, zobrazí se "WAITING" a doba, po kterou je další zadání kódu blokováno.  
Po vypršení blokovací lhůty se zobrazí "CODE" a můžete zadání zopakovat.

Počet zadání nesprávného kódu	Čas blokáce zadání kódu
1	—
2	5 minutes
3	1 hour
4	24 hours

V režimu podsvětlení

### Tón dotykového senzoru

Zapnutí/vypnutí kontroly operace zvukem (pípnutím).

Zobrazení	Nastavení
"BEEP ON"	Ozve se pípnutí.
"BEEP OFF"	Pípnutí je zrušeno.

V režimu podsvětlení

### Manuální nastavení hodin

- Nastavení lze provést pouze tehdy, jsou-li vypnuté <Synchronizované hodiny> (viz str. 21).

#### 1 Zvolte režim Nastavení hodin

Přepněte ovladač na [FM] nebo [AM].  
Zvolte zobrazení "CLK ADJ".

#### 2 Zvolte režim Nastavit hodiny

Stiskněte ovladač alespoň na 2 sekundy.  
Zobrazení hodin bliká.

#### 3 Nastavte hodiny

Přepněte ovladač na [FM] nebo [AM].

#### Nastavte minuty

Přepněte ovladač na [◀◀] nebo [▶▶].

#### 4 Ukončete režim Nastavení hodin

Stiskněte ovladač.

V režimu podsvětlení

### Synchronizované hodiny

Synchronizace časového údaje RDS stanice a vašeho zařízení.

Zobrazení	Nastavení
"SYNC ON"	Synchronizuje čas.
"SYNC OFF"	Nastavte čas manuálně.

- Synchronizace času trvá asi 3 až 4 minuty.

V režimu podsvětlení

### DSI (Disabled System Indicator)

Po odstranění čelního panelu bude blikat červený indikátor, varování pro potenciální zloděje.

Zobrazení	Nastavení
"DSI ON"	Bliká LED.
"DSI OFF"	Vypnutá LED.

Funkce modelů KDC-W4531/W4031/W409

V režimu podsvětlení

### Volitelné podsvětlení

Volba barvy tlačítek podsvětlení mezi zelenou a červenou.

Zobrazení	Nastavení
"KEY RED"	Barva podsvětlení je červená.
"KEY GRN"	Barva podsvětlení je zelená.

### Nastavení vysílání zpráv s časovačem

Automaticky se zapne vysílání zpráv, i když vůbec neposloucháte rádio. Též může být nastaven časový úsek, který nesmí být zapnutím vysílání přerušeno.

Zobrazení a nastavení
"NEWS OFF"
"NEWS 00M"
⋮
"NEWS 90M"

Je-li nastaveno "NEWS 00M" — "NEWS 90M", je nastavena funkce zapnutí vysílání zpráv.  
Je-li jednotka zapnutá, zobrazí se "NEWS".  
Jakmile začne vysílání zpráv, zobrazí se "NEWS" a jednotka toto vysílání zapne.

- Pokud zvolíte nastavení "20M", následující zpravodajství, po zpravodajstvím prvním, nebudou po dobu 20ti minut vysílány.
- Hlasitost zpravodajského souhrnu je stejná jako po poslech <Dopravní informace> (viz str. 13).
- Tato funkce je dostupná pouze tehdy, vysílá-li požadovaná stanice PTY kód pro vysílání zpráv nebo patří-li k síti <Enhanced Other Network>, která tento kód vysílá.
- Je-li funkce Vysílání zpráv aktivována, bude vysílání přepnuto do FM pásma.

V režimu tuneru

### Lokální vyhledávání

V automatickém vyhledávání budou naladěny pouze stanice s dobrým signálem.

Zobrazení	Nastavení
"LOS OFF"	Lokální vyhledávání je vypnuté.
"LOS ON"	Lokální vyhledávání je zapnuté.

V režimu tuneru

### Režim ladění

Nastavení režimu ladění.

Režim ladění	Zobrazení	Proces
Automatické vyhledávání	"AUTO 1"	Automatické vyhledávání stanic.
Vyhledávání uložených stanic	"AUTO 2"	Vyhledávání stanic uložených v paměti.
Manuální	"MANUAL"	Běžné ruční ovládání ladění.

### AF (Alternative Frequency - alternativní kmitočet)

Není-li příjem kvalitní, přepne se automaticky na další frekvenci stejného programu stejné RDS sítě s lepším signálem.

Zobrazení	Nastavení
"AF ON"	Funkce AF je zapnutá.
"AF OFF"	Funkce AF je vypnutá.

Je-li funkce AF zapnutá, svítí indikátor "RDS".



- Nejsou-li k dispozici jiné stanice se stejným programem, které by měly v RDS síti silnější signál, přijímané vysílání může být přerušované. V takovém případě vypněte funkci AF.

### Omezení RDS na region (funkce omezení na region)

Je možné zvolit, zda omezit RDS kanály, přijímané funkcí AF v určité síti, na konkrétní region.

Zobrazení	Nastavení
"REG ON"	Funkce Omezení na region je zapnutá.
"REG OFF"	Funkce Omezení na region je vypnutá.



- Aniž byste omezovali AF funkci podle specifikovaného regionu a sítě, nastaví vyhledávání stanice s dobrým příjmem ve stejné RDS síti.

### Automatické vyhledávání TP

Je-li zapnutá funkce TI a přesto je nekvalitní příjem při poslechu dopravních informací, bude automaticky vyhledána jiná stanice s lepším příjmem.

Zobrazení	Nastavení
"ATPS ON"	Funkce Automatické vyhledávání TP je zapnutá.
"ATPS OFF"	Funkce Automatické vyhledávání TP je vypnutá.

V režimu FM

### Příjem mono

Přepnutím poslechu ze stereo na mono může být omezen šum.

Zobrazení	Nastavení
"MONO OFF"	Příjem mono je vypnutý.
"MONO ON"	Příjem mono je zapnutý.

Funkce modelů KDC-W4531

### Nastavení přídavného vstupu displeje

K výběru displeje při přepnutí na přídavný zdroj vstupních dat.

#### 1 Zvolte režim Přídavného vstupu Stiskněte tlačítko [SRC].

Zvolte zobrazení "AUX EXT".

#### 2 Aktivujte režim Menu

Stiskněte tlačítko [MENU] na dobu alespoň 1 vteřiny.

Zobrazí se "MENU".

#### 3 Zvolte režim Nastavení přídavného vstupu displeje

Přepněte ovladač na [FM] nebo [AM].

Zvolte zobrazení "NAME SET".

#### 4 Aktivujte režim nastavení přídavného vstupu displeje

Stiskněte ovladač alespoň na 2 sekundy.

Je zobrazen název momentálně zvoleného přídavného vstupu displeje.

#### 5 Zvolte přídavný vstup displeje

Přepněte ovladač na [◀◀] nebo [▶▶].

Každým přepnutím knoflíku se zobrazení přepíná následujícím způsobem.

- "AUX EXT"
- "TV"
- "DVD"
- "VIDEO"
- "GAME"
- "PORTABLE"

#### 6 Ukončete režim nastavení přídavného vstupu displeje

Stiskněte tlačítko [MENU].



- Po 10 vteřinách prodlevy se zaznamená jméno pro daný čas a režim nastavení přídavného vstupu se zavře.

### Přesouvání textu

Nastavení přesouvání zobrazovaného textu.

Zobrazení	Nastavení
"SCL MANU"	Nepřesouvá se.
"SCL AUTO"	Přesouvá se při změně displeje.



- Přesunutý text je uveden níže.
  - CD text
  - Název složky /Název souboru/ Název skladby/ Jméno umělce/ Název alba
  - ID titul
  - Radiotext

V režimu podsvětlení

### Časovač vypnutí

Nastavení automatického vypnutí napájení, pokračuje-li režim Standby. Používání tohoto nastavení může šetřit vaši autobaterii.

Zobrazení	Nastavení
"OFF ---"	Funkce Časovače vypnutí je vypnutá.
"OFF 20M" (původní nastavení)	Jednotka bude vypnuta za 20 minut.
"OFF 40M"	Jednotka bude vypnuta za 40 minut.
"OFF 60M"	Jednotka bude vypnuta za 60 minut.



- Toto nastavení proveďte až po nastavení funkce <Bezpečnostní kód> (viz str. 20).

Funkce modelů KDC-W4531/W4031/W409  
V režimu podsvětlení

### Nastavení čtení CD

Pokud vznikne s přehráváním CD speciálního formátu problém, toto nastavení přehraje CD násilím.

Zobrazení	Nastavení
"CD READ1"	Přehrává CD a MP3/WMA.
"CD READ2"	Přehrává CD násilím.



- Nastavení "CD READ2" nemůže přehrávat MP3/WMA. Některá hudební CD nemusí být přehrávána ani v režimu "CD READ2".

V režimu podsvětlení

### Nastavení demonstračního režimu

Nastavení demonstračního režimu.

#### 1 Zvolte demonstrační režim

Přepněte ovladač na [FM] nebo [AM].

Zvolte zobrazení "DEMO".

#### 2 Nastavení demonstračního režimu

Stiskněte ovladač alespoň na 2 sekundy.

Stiskne-li se ovladač na dobu delší než 2 vteřiny, změní se demonstrační režim podle následujícího obrázku.

Zobrazení	Nastavení
"DEMO ON"	Funkce předváděcího režimu je aktivována.
"DEMO OFF"	Ukončit předváděcí režim (Běžný režim).

## Příslušenství/ Postup při instalaci

### Příslušenství

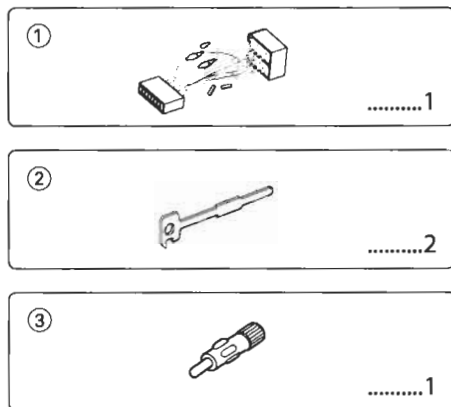

### Postup při instalaci

1. Aby nedošlo ke zkratu, vyjměte klíč ze zapalování a z baterie odpojte svorku ⊖.
2. Vstupy a výstupy každé části správně zapojte.
3. Kabely připojte ke kabelovému svazku.
4. Konektor B na kabelovém svazku připojte k reproduktorovému kabelu vašeho vozu.
5. Konektor A na kabelovém svazku připojte k externí napájecí zásuvce vašeho vozu.
6. Kabelový svazek připojte k přístroji.
7. Přístroj nainstalujte do auta.
8. Připojte zpět na baterii svorku ⊖.
9. Stiskněte tlačítko reset.



- Pokud se nezapne napájení (nebo se zapne, ale okamžitě se vypne), může docházet ke zkratu v kabelu reproduktoru nebo se může dotýkat kostry vozidla a aktivuje se tak bezpečnostní funkce. Proto byste měli zkontrolovat kabel reproduktoru.
- Jestliže váš vůz nemá přípravu pro tuto speciální instalaci, obraťte se na prodejce Kenwood.
- Jestliže má anténa ISO konektor, použijte výhradně převodní anténní adapter (ISO-JASO).
- Ujistěte se, že jsou všechny spoje dobře zajištěné a zasunuté nadoraz.
- Jestliže zapalování vozidla nedisponuje polohou ACC nebo kabel zapalování je připojen na trvalý zdroj napájení, např. kabel od baterie, nelze napájení přístroje ovládat zapalováním (tj. přístroj se nebude zapínat a vypínat současně se zapalováním). Pokud chcete závislost na zapalování zachovat, připojte kabel k zapalování ke zdroji pro zařízení, které se zapíná a vypíná současně se zapalováním.
- Jestliže se přeruší pojistka, zkontrolujte nejprve, že příčinou nebyl zkrat kabelů, pak pojistku nahraďte pouze pojistkou předepsaných hodnot.
- Nedovolte, aby se nezapojené kabely nebo konektory mohly dotýkat kovových částí vozidla nebo jiných vodičů. Aby nedošlo ke zkratu, nesundávejte z nezapojených kabelů a konektorů ochranné krytky.
- Reproduktorové kabely připojujte k odpovídajícím konektorům. Přístroj se může poškodit nebo nemusí pracovat, jestliže vzájemně propojíte kabely ⊖ a/nebo je uzemníte ke kovovým částem vozidla.
- Po instalaci přístroje zkontrolujte brzdová světla, indikátory, stěrače atd., zda pracují správně.
- Má-li mechanika kryt, ujistěte se že jednotka je instalována tak aby se podavač nedotýkal krytu při otevírání a zavírání.
- Přístroj namontujte tak, aby úhel montáže nebyl větší než 30°.

## Připojování kabelů ke svorkám

	KDC-W4531	KDC-W4031/W409/3031A/3031G
A	K dálkovému řízení	K dálkovému řízení
B	Do měniče disků KENWOOD/ Externímu volitelnému příslušenství	—

Pro připojení těchto kabelů se seznamte s příslušným manuálem.

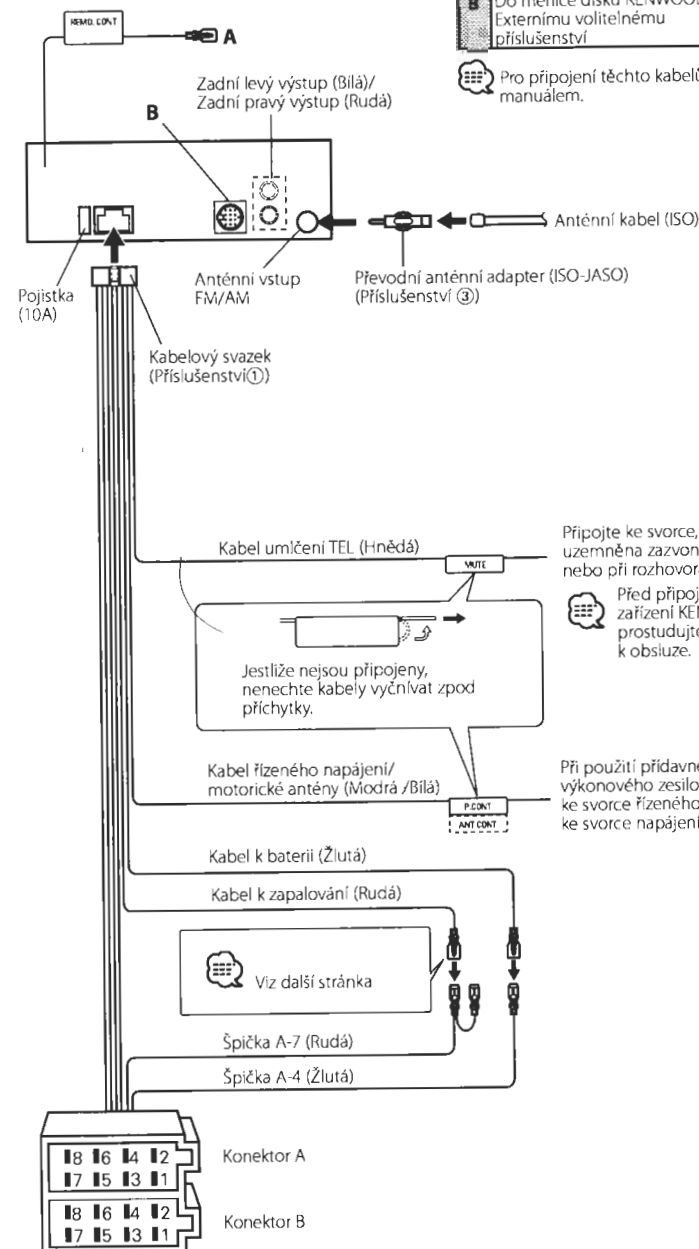

## Přehled funkcí konektorů

Číslo špičky konektoru ISO	Barva kabelu	Funkce
<b>Konektor externího napájení</b>		
A-4	Žlutá	Baterie
A-5	Modrá/Bílá	Řízené napájení
A-7	Rudá	Zapalování (ACC)
A-8	Černá	Zemní (uzemňovací) vodič
<b>Reprodukční konektor</b>		
B-1	Fialová	Zadní pravý (+)
B-2	Fialová/černá	Zadní pravý (-)
B-3	Šedá	Přední pravý (+)
B-4	Šedá/černá	Přední pravý (-)
B-5	Bílá	Přední levý (+)
B-6	Bílá/černá	Přední levý (-)
B-7	Zelená	Zadní levý (+)
B-8	Zelená/černá	Zadní levý (-)

## ▲VÝSTRAHA

### Připojení konektoru ISO

Uspořádání špiček konektoru ISO záleží na typu vozidla. Ujistěte se, že je propojení správné, aby nedošlo k poškození přístroje.

Základní propojení kabelového svazku je uvedeno v [1] dále. Pokud je konektor ISO propojen podle [2] nebo [3], propojte kabely podle vyobrazení.

Pokud chcete instalovat tento přístroj do vozů **Volkswagen** apod., musíte připojit kabely podle následujícího vyobrazení [2].

**[1]** (Základní zapojení) Špička A-7 (rudá) na ISO konektoru vozidla je propojena se zapalováním a špička A-4 (žlutá) je připojena k trvalému napájení.

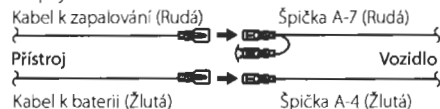

**[2]** Špička A-7 (rudá) na ISO konektoru vozidla je připojena k trvalému napájení a špička A-4 (žlutá) je propojena se zapalováním.

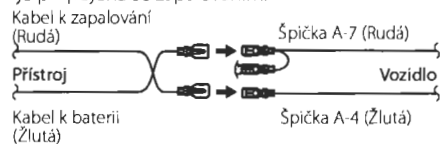

**[3]** Špička A-4 (žlutá) na ISO konektoru vozidla není připojena vůbec a špička A-7 (rudá) je připojena k trvalému napájení (nebo jak špička A-7 (rudá), tak A-4 (žlutá) jsou připojeny k trvalému napájení).

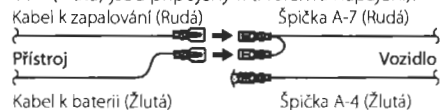

Jestliže jsou kabely propojeny podle [3], není napájení přístroje ovládáno zapalováním. Proto vždy napájení přístroje vypněte, když je vypnuté zapalování. Aby bylo možno ovládat přístroj zapalováním, připojte kabel k zapalování (ACC...rudá) k napájecímu zdroji přístroje, který se zapíná a vypíná zapalováním.

## Instalace

Kovový montážní pásek (lze běžně zakoupit)

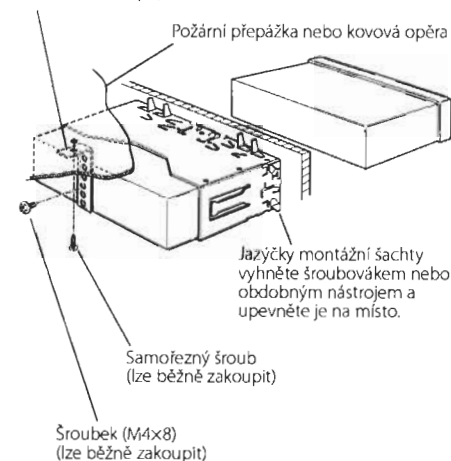

Ujistěte se, že je přístroj řádně upevněn. Pokud je její upevnění nestabilní, mohou se projevit problémy v činnosti (např. výpadky zvuku).

## Vyjmutí přístroje

### Sejmutí rámečku z tvrdé gumy

- 1 Uvolněte záchytné kuličky na vyjmacím nástroji a vyjměte oba horní zámky. Rámeček zdvihnete nahoru a dopředu podle vyobrazení.

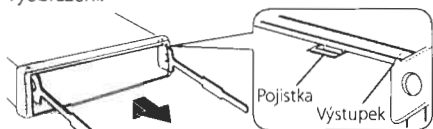

- 2 Jakmile je uvolněna horní část, můžete vysunout i obě spodní části.

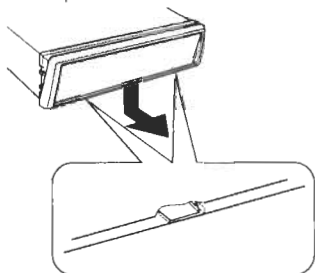

- Rámeček může být uvolněn stejným způsobem i ze spodní části.

### Vyjmutí přístroje

- 1 Postupujte podle části <Sejmutí rámečku z tvrdé gumy> (viz str.28) a rámeček sejměte.
- 2 Ze zadního panelu vyjměte šroubek (M4x8).
- 3 Dva uvolňovací přípravky vsuňte podle obrázku hluboko do otvorů po obou stranách.

Šroubek (M4x8)  
(lze běžně zakoupit)

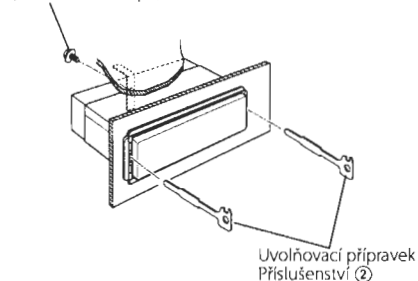

- 4 Uvolňovací přípravky zatlačte dolů, pak jimi přístroj seřvete a do poloviny jej vytáhněte.

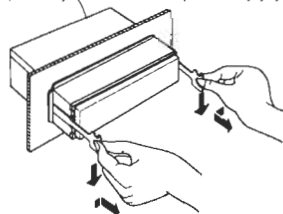

- Dejte pozor, abyste se nezranili o výstupy uvolňovacího přípravku.
- 5 Dejte pozor, abyste se nezranili o výstupy uvolňovacího přípravku.

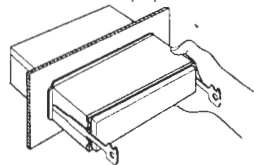

## Odstraňování problémů

To, co se může zdát být poruchou, může být pouze důsledek nesprávné obsluhy nebo nesprávného propojení. Než se obrátíte na servis, ověřte možný problém v následující tabulce.

### Všeobecně

#### ? Nelze zapnout napájení.

- ✓ Pojistka je přerušena.
  - ☞ Po kontrole kabelů, že nejsou zkratovány, nahraďte pojistku novou se stejnými hodnotami.
- ✓ Kabel reproduktoru byl zkratován nebo se dotkl šasi vozidla a proto se aktivovala ochranná funkce.
  - ☞ Připevněte kabel reproduktoru správně nebo ho izolujte a stiskněte tlačítko nulování (reset).

#### ? Vstup nelze nastavit.

- ✓ Není vloženo žádné médium.
  - ☞ Zvolte médium, které chcete poslouchat. Pokud v této jednotce žádné médium není, nemůžete přepnout na jednotlivé vstupy.
- ✓ Měníč disků není připojený.
  - ☞ Připojte měnič disků. Pokud není měnič připojen ke vstupnímu konektoru, nemůžete zvolit vstup externího přehrávače CD disků.

#### ? Při vypnutí zapalování se vymaže paměť.

- ✓ Kabely k baterii a k zapalování jsou připojeny nesprávně.
  - ☞ Kabely připojte správně, řiďte se podle části <Připojování kabelů ke svorkám>.

#### ? Funkce umlčení telefonem nepracuje.

- ✓ Kabel umlčení telefonem je připojen nesprávně.
  - ☞ Kabely připojte správně, řiďte se podle části <Připojování kabelů ke svorkám>.

#### ? Funkce umlčení telefonem se zapíná, ačkoliv kabel umlčení telefonem není vůbec připojen.

- ✓ Kabel umlčení telefonem se dotýká kovové části vozidla.
  - ☞ Zabraňte dotyku kabelu umlčení telefonem s kovovými částmi vozidla.

#### ? Ačkoliv je zapnutá hlasitost (loudness), výšky nejsou kompenzovány.

- ✓ Byl zvolen režim tuneru.
  - ☞ Jste-li v režimu tuneru, výšky nejsou kompenzovány.

#### ? Zvuk není slyšet nebo je slabý.

- ✓ Fader nebo vyvážení jsou nastaveny do krajní polohy.
  - ☞ Fader a vyvážení nastavte do středové polohy.
- ✓ Vstupní/výstupní kabely nebo kabelový svazek jsou zapojeny nesprávně.
  - ☞ Přepojte vstupní/výstupní kabely nebo kabelový svazek správně. Viz část <Připojování kabelů ke svorkám>.
- ✓ Hodnoty změny hlasitosti jsou nízké.
  - ☞ Nastavte kompenzaci hlasitosti, viz také sekce <Ovládání audio> (viz str. 8).

#### ? Kvalita zvuku je nízká nebo je zvuk zkreslen.

- ✓ Reprodukční kabel může být někde ve vozidle oškozen šroubem.
  - ☞ Zkontrolujte propojení reproduktorů.
- ✓ Reprodukční kabely jsou propojeny nesprávně.
  - ☞ Přepojte kabely tak, aby byl výstupní konektor připojen k jinému reproduktoru.

#### ? Nezázní tón dotykového senzoru.

- ✓ Je použita zástrčka výstupu předzesilovače.
  - ☞ Tón dotykového senzoru není reprodukován ze zástrčky předzesilovače.

#### ? Hodiny nemohou být nastaveny, i když je zapnutá funkce synchronizace hodin.

- ✓ Přijímaná RDS stanice neodesílá informace o čase.
  - ☞ Přeskočte na jinou stanici.

### Výstup tuneru

#### ? Příjem rozhlasu je špatný.

- ✓ Anténa na vozidle není vysunuta.
  - ☞ Anténu zcela vysuňte.
- ✓ Řídicí kabel pro anténu není zapojen.
  - ☞ Kabely připojte správně, řiďte se podle části <Připojování kabelů ke svorkám>.

## Režim disku

### ? Bez vstupu do režimu ovládání externího CD přehrávače se zobrazuje "AUX EXT".

- ✓ Je připojen nepodporovaný měnič disků.
- ✗ Použijte měnič CD uvedený v části <O CD přehrávačích/měničích CD připojených k této jednotce> (viz str. 3) <Bezpečnostní pokyny>.

### ? Není reprodukován požadovaný disk, ale jiný.

- ✓ Zadaný disk je velmi znečištěn.
- ✗ Disk vyčistěte.
- ✓ Disk je vložen do jiné zásuvky, než zadané.
- ✗ Vyměňte zásobník s diskem a zkontrolujte umístění disku.
- ✓ Disk je poškrábán.
- ✗ Zkuste jiný disk.

### ? CD je vysunut ihned po vložení.

- ✓ Disk je velmi znečištěn.
- ✗ Očistěte CD, viz také Čištění CD v sekci <O CD discích> (viz str. 5).

### ? Nelze vyjmout disk.

- ✓ Důvodem je, že od vypnutí zapalování vozidla uplynulo více než 10 minut.
- ✗ Disk je možno vyjmout pouze během 10 minut po vypnutí zapalování. Jestliže uplynulo více než 10 minut, zapněte zapalování a stiskněte tlačítko vyjmutí (Eject).

### ? Nelze vložit disk.

- ✓ Je již vložený jiný disk.
- ✗ Stiskněte tlačítko [▲] a disk vyjměte.

### ? Není možné provést přímé hledání.

- ✓ Je právě aktivovaná jiná funkce.
- ✗ Vypněte funkci náhodného přehrávání skladeb nebo jiné funkce.

### ? Nelze zvolit vyhledávání skladeb.

- ✓ Pro první nebo poslední skladbu na disku/složce.
- ✗ Pro každý disk/složku nelze provést hledání sklady ve směru dozadu pro první skladbu, nebo ve směru dopředu pro skladbu poslední.

## Režim MP3/WMA

### ? Nelze přehrávat MP3/WMA média.

- ✓ Nosič je znečištěný nebo poškozený.
- ✗ Očistěte médium, viz také Čištění CD v sekci <O CD discích> (viz str. 5).

### ? Při přehrávání MP3/WMA přeskakuje zvuk.

- ✓ Nosič je znečištěný nebo poškozený.
- ✗ Očistěte médium, viz také Čištění CD v sekci <O CD discích> (viz str. 5).
- ✓ Kvalita nahrávky je špatná.
- ✗ Nahrajte nosič znovu nebo použijte jiný.

### ? Délka skladby MP3/WMA není správně zobrazena.

- ✓ ---
- ✗ Některé děky se nezobrazují správně, což závisí na podmínkách nahrávání na MP3/WMA média.

## V následujících případech se obraťte na vaše nejbližší servisní středisko:

Přestože je měnič disků připojen, vstup měniče nelze zvolit a během režimu měniče je zobrazeno na displeji "AUX EXT".

## Níže uvedené zprávy ukazují stav systému.

- LOAD: V měniči není vložen zásobník. Zásobník není zaplněn.  
⇒ Zásobník řádně vložte.  
V jednotce není CD.  
⇒ Vložte CD.
- NO DISC: V zásobníku není žádný disk.  
⇒ Do zásobníku vložte disk.
- NO FILE: V zásobníku není žádný disk.  
⇒ Do zásobníku vložte disk.  
CD je silně znečištěn. CD je vložen obráceně. CD je příliš poškrábán.  
⇒ CD vyčistěte a vložte správně.
- NO CD: CD je vložen obráceně.  
⇒ Učítajte CD pravilno.
- NO TRACK: Na MD není záznam.
- NO PANEL: Na MD nejsou zaznamenány skladby, ačkoliv má titul.
- NO CD IN: Upotřeben je medij koji nema snimljene podatke koje ovaj uređaj može svirati.  
⇒ Upotrijebite medij sa snimljenim podacima za sviranje na ovom uređaju.
- NO CD IN PANEL: Čelo řízené jednotky, připojené k této jednotce bylo vyjmuta.  
⇒ Vyměňte jej.
- NO CD IN TRAY: Se zásobníkem disků se něco stalo. Případně může být z nějakého důvodu jednotka porouchaná.  
⇒ Zkontrolujte zásobník disků. Nakonec stiskněte tlačítko reset na jednotce. Jestliže kód "E-99" nezmizí, obraťte se na nejbližší servisní středisko.
- NO CD IN TRAY: Ochranný obvod se aktivuje, jestliže teplota uvnitř měniče překročí 60°C (140°F), a zablokuje veškerou činnost měniče.  
⇒ Měnič ochlaďte stažením oken nebo zapnutím klimatizace. Jakmile teplota uvnitř měniče klesne pod 60°C (140°F), přístroj začne normálně pracovat.

- LOAD: V měniči disků jsou vyměňovány disky
- NO DISC: Jednotka čte data obsažená na disku
- NO CD IN (Blink): CD přehrávač nefunguje správně  
⇒ Vložte znovu CD disk. Pokud nelze vysunout CD disk nebo stále bliká displej, přestože byl disk znovu správně vložen, vypněte prosím zařízení a obraťte se v nejbližším servisním centru
- NO FILE: MP3/WMA byl spuštěn s formátem, který tato zařízení nemůže podporovat  
⇒
- COPY PRO: Byl spuštěn soubor chráněný proti kopírování  
⇒



# Specifi kace

Změny specifi kací bez upozornění vyhrazeny.

## Tuner FM

- Kmitočtový rozsah (krok 50 kHz)
  - : 87,5 MHz – 108,0 MHz
- Citlivost (S/N = 26dB)
  - : 0,7  $\mu$ V / 75  $\Omega$
- Citlivost pro nerušený příjem (S/N = 46dB)
  - : 1,6  $\mu$ V / 75  $\Omega$
- Kmitočtová charakteristika ( $\pm 3,0$  dB)
  - : 30 Hz – 15 kHz
- Odstup signál/šum (MONO)
  - : 65 dB
- Selektivita (DIN) ( $\pm 400$  kHz)
  - :  $\geq 80$  dB
- Oddělení kanálů (1 kHz)
  - : 35 dB

## Tuner MW

- Kmitočtový rozsah (krok 9 kHz)
  - : 531 kHz – 1611 kHz
- Citlivost (S/N = 20dB)
  - : 25  $\mu$ V

## Tuner LW

- Kmitočtový rozsah
  - : 153 kHz – 281 kHz
- Citlivost (S/N = 20dB)
  - : 45  $\mu$ V

## CD přehrávač

- Laserová dioda
  - : GaAlAs
- Digitální fi ltr (D/A)
  - : 8 násobné převzorkování
- D/A převodník
  - : 1 bit
- Otáčky disku
  - : 500 – 200 1/min (CLV)
- Kolísání
  - : Hodnoty neměřitelně nízké
- Kmitočtová charakteristika ( $\pm 1$  dB)
  - : 10 Hz – 20 kHz
- Celkové harmonické zkreslení (1 kHz)
  - : 0,01 %
- Odstup signál/šum (1 kHz)
  - KDC-W4531/W4031/W409: 105 dB
  - KDC-3031A/3031G: 93 dB
- Dynamický rozsah
  - : 93 dB
- Oddělení kanálů
  - : 85 dB

- MP3 dekodér
  - KDC-W4531/W4031/W409
  - : Vyhovuje MPEG-1/2 Audio Layer-3
- WMA dekodér
  - KDC-W4531/W4031/W409
  - : Vyhovuje Windows Media Audio

## Zesilovač

- Maximální výstupní výkon
  - KDC-W4531/W4031/W409: 50 W x 4
  - KDC-3031A/3031G: 45 W x 4
- Výstupní výkon (DIN 45324, +B=14,4V)
  - KDC-W4531/W4031/W409: 30 W x 4
  - KDC-3031A/3031G: 28 W x 4
- Tónové korekce
  - Hloubky : 100 Hz  $\pm 10$  dB
  - Středy : 1 kHz  $\pm 10$  dB
  - Výšky : 10 kHz  $\pm 10$  dB
- Výstup pro předzesilovač – úroveň/zátěž (v průběhu přehrávání disku)
  - : 2000 mV/10 k $\Omega$
- Výstup pro předzesilovač – výstupní impedance (v průběhu přehrávání disku)
  - :  $\leq 600 \Omega$

## Všeobecně

- Napájecí napětí (dovoleno 11 – 16V)
  - : 14,4 V
- Odběr proudu
  - : 10 A
- Instalační rozměry (Š x V x H)
  - : 182 x 53 x 155 mm
- Hmotnost
  - : 1,4 kg